

COTAÇÃO DE PREÇO

Brasília/DF, 10 de fevereiro de 2023.

Senhor Fornecedor,

Solicitamos a gentileza de nos apresentar proposta de preço para a execução do(s) serviço(s) especificado(s) abaixo e Termo de Especificação de Serviço, **até o dia 17/02/2023**:

ITEM	ESPECIFICAÇÃO	UN	QTD
1.	Contratação de empresa especializada para a confecção e fornecimento de Placas de Sinalização para atender demandas dos Pontos de Atendimento PTF VI COMAR, ESCES e ESCDF, da Associação de Poupança e Empréstimo – POUPEX, localizada na Avenida Duque de Caxias, s/nº - Setor Militar Urbano – SMU - CEP 70.630-902 – Brasília – DF.	Serv.	1

OBSERVAÇÕES:

- A proposta deverá ser enviada em papel timbrado da empresa e conter os itens abaixo:
 - Dados da empresa (CNPJ, razão social e contato do responsável);
 - Incluir a descrição do serviço, valor unitário e valor total, conforme o quadro acima;
 - Dados bancários da empresa (conta jurídica);
 - Prazo de execução dos serviços (informar em dias úteis ou corridos);
 - Forma de pagamento (a POUPEX efetua pagamento em até 10 dias úteis após a execução dos serviços, mediante emissão e atesto na nota fiscal);
 - Validade da proposta (pelo menos 30 dias);
 - Data da proposta atualizada;
 - Incluir na proposta comercial as instruções de execução dos serviços;
 - Estar devidamente assinada pelo responsável;
 - Requisitos Socioambientais

NORMAS ESPECÍFICAS:

- Incluso no valor dos serviços todos os custos diretos e indiretos para perfeita execução dos trabalhos, inclusive as despesas com materiais, mão de obra, transportes, custos financeiros, encargos e impostos necessários.
- A proposta poderá ser enviada por e-mail: gecoc.eqcos@poupex.com.br e lucio.lima@poupex.com.br.

DADOS PARA ENVIO DA PROPOSTA:

Associação de Poupança e Empréstimo – POUPEX.

End.: Avenida Duque de Caxias s/nº, parte A, Setor Militar Urbano – SMU, CEP: 70630-902 Brasília - DF

GECOC – Gerência de Compras de Contratos.

FONE: (61) 3314-9329

HORÁRIO DE EXPEDIENTE: das 8h30 às 17h45, de 2ª a 6ª feira.

GERÊNCIA DE ADMINISTRAÇÃO DA SEDE – GEASE

TERMO DE ESPECIFICAÇÃO DE SERVIÇO

CONFECÇÃO E FORNECIMENTO DE PLACAS PARA ATENDER AO MANUAL DE IDENTIDADE VISUAL DOS PONTOS DE ATENDIMENTO NO DF

1. DO OBJETO

Contratação de empresa especializada para a confecção e fornecimento de Placas de Sinalização para atender demandas dos Pontos de Atendimento PTF VI COMAR, ESCES e ESCDF, da Associação de Poupança e Empréstimo – POUPEX, localizada na Avenida Duque de Caxias, s/nº - Setor Militar Urbano – SMU - CEP 70.630-902 – Brasília – DF.

2. DA JUSTIFICATIVA

- a. Justifica-se a necessidade das novas placas para adequação ao Manual de Identidade Visual dos Pontos de Atendimento, desenvolvido pelo CECOM.
- b. Atender às Solicitações de Serviço – PEXNET nº 451325, 453120 e 453174.

3. DA ESPECIFICAÇÃO

Item	Descrição	Quantidade
01	<p>PIC - PLACA DE INDICAÇÃO DE COMPARTIMENTO: Confecção de placa de aço escovado com aplicação positiva de vinil adesivo transparente impresso ultravioleta, texto em vinil adesivo recortado na cor branca. Medida total: 20x15cm. Fixação: fita dupla-face.</p> <ul style="list-style-type: none">• PIC 01 – Placa Gerente (3 unid.)• PIC 02 – Placa Subgerente (3 unid.)• PIC 05 – Placa de Arquivo (4 unid.)• PIC 07 – Placa Acesso Restrito (4 unid.)• PIC 09 – Placa da Copa (3 unid.)• PIC 11 – Placa Sanitário Masculino/PNE (2 unid.)• PIC 12 – Placa Sanitário Masculino, Feminino e PNE (2 unid.)• PIC 13 – Placa Sanitário Feminino (4 unid.)• PIC 14 – Placa Sanitário Masculino (2 unid.) <p>Obs.: Artes gráficas em anexo.</p>	27 (vinte e sete)
02	<p>EA – ENVELOPE ACRÍLICO: Confecção de display em acrílico cristal 4mm, para encaixe de folha A4, com fundo. Fixação na parede, por meio de fita dupla-face.</p> <ul style="list-style-type: none">• EA – Envelope acrílico vertical (A4) <p>Obs.: Arte gráfica em anexo.</p>	9 (nove)

Item	Descrição	Quantidade
03	<p>PAD – PLACA DE ADVERTÊNCIA: Confecção de placa em PVC 2mm na cor branca, com aplicação positiva de vinil, adesivo transparente impresso ultravioleta. Medida total: 18x22,5cm. Fixação: contraposta, por meio de fita dupla-face.</p> <ul style="list-style-type: none"> • PAD 02 – Proibido fumar <p>Obs.: Arte gráfica em anexo.</p>	8 (oito)
04	<p>PSE – PLACA DE SINALIZAÇÃO DE SEGURANÇA: Confecção de placa em PVC 1,2mm de espessura, na cor pantone 485C, pictograma e texto fotoluminescentes. Medida total: 15x20cm. Fixação: fita dupla-face.</p> <ul style="list-style-type: none"> • PSE 01: Extintor de Incêndio C02 (8 unid.) • PSE 02: Extintor de Incêndio ABC (6 unid.) • PSE 03: Hidrante (1 unid.) <p>Obs.: Artes gráficas em anexo.</p>	15 (quinze)
05	<p>PRF – PLACA DE INDICAÇÃO DE ROTA DE FUGA: Confecção de placa em PVC de 1,2mm de espessura, na cor pantone 361C, pictograma fotoluminescente. Medida total: 13x26cm. Fixação: fita dupla-face.</p> <ul style="list-style-type: none"> • PRF 02 – Placa de indicação de rota de fuga – Seta a Direita (1 unid.) • PRF 05 – Placa de indicação de rota de fuga – Seta a Esquerda (2 unid.) • PRF 08 – Placa de indicação de rota de fuga – Saída (3 unid.) <p>Obs.: Artes gráficas em anexo.</p>	6 (seis)
06	<p>INDICAÇÃO NUMÉRICA – Confecção de peça em acrílico branco colada, com 15mm de espessura, numeração com recorte vazado a laser, medindo 16x16cm. Peça em formato “U”, com 1cm de vão interno, duas faces para fixação em divisória por meio de fita dupla-face.</p> <p>Obs.: Arte gráfica em anexo.</p>	01 (um)

Obs.: As medidas e as especificações de cada modelo devem ser orientadas pelas artes enviadas em anexo.

4. DA ESPECIFICAÇÃO DOS SERVIÇOS

- a. A CONTRATADA se compromete a executar os serviços de confecção e fornecimento mencionados neste Termo de Especificação de Serviço.
- b. Fornecer as placas conforme as artes apresentadas.
- c. A aceitação definitiva fica condicionada a aprovação da peça recebida, caso sejam identificadas quaisquer imperfeições, tais como riscos, diferença de tamanho, material não

especificado, diferença na formatação e tamanho da letra, o material será devolvido para a devidas correções, sem ônus para a CONTRATANTE.

d. Prestar a garantia do serviço no prazo mínimo de 90 (noventa) dias, após o pagamento da nota fiscal.

5. DOS CRITÉRIOS DE SUSTENTABILIDADE

a. A CONTRATADA deve fornecer produtos com maior vida útil e durabilidade, com vistas a dispor de medidas de sustentabilidade durante a execução do serviço, contribuindo para reduzir os impactos ambientais.

6. DAS VISTORIAS

a. As vistorias para o correto dimensionamento, esclarecimento de dúvidas e garantia das especificidades da contratação, deverão ser acompanhadas pelo empregado GEASE > Equipe de Manutenção, de segunda a sexta-feira, das 9h00 às 16h00, devendo o agendamento ser efetuado previamente pelo telefone: (61) 3314-7699.

7. DOTAÇÃO ORÇAMENTÁRIA

- a. Centro de Custo: Gerência de Administração da Sede - GEASE.
- b. Conta contábil: 270817240011000001.

Brasília – DF, 8 de fevereiro de 2023.

OTÁVIO FONTOURA SOUTO MAIOR
Gerente Executivo de Administração da Sede

Indicação numérica

Divisória mesa de atendimento

Dimensões em cm
Escala 1:2

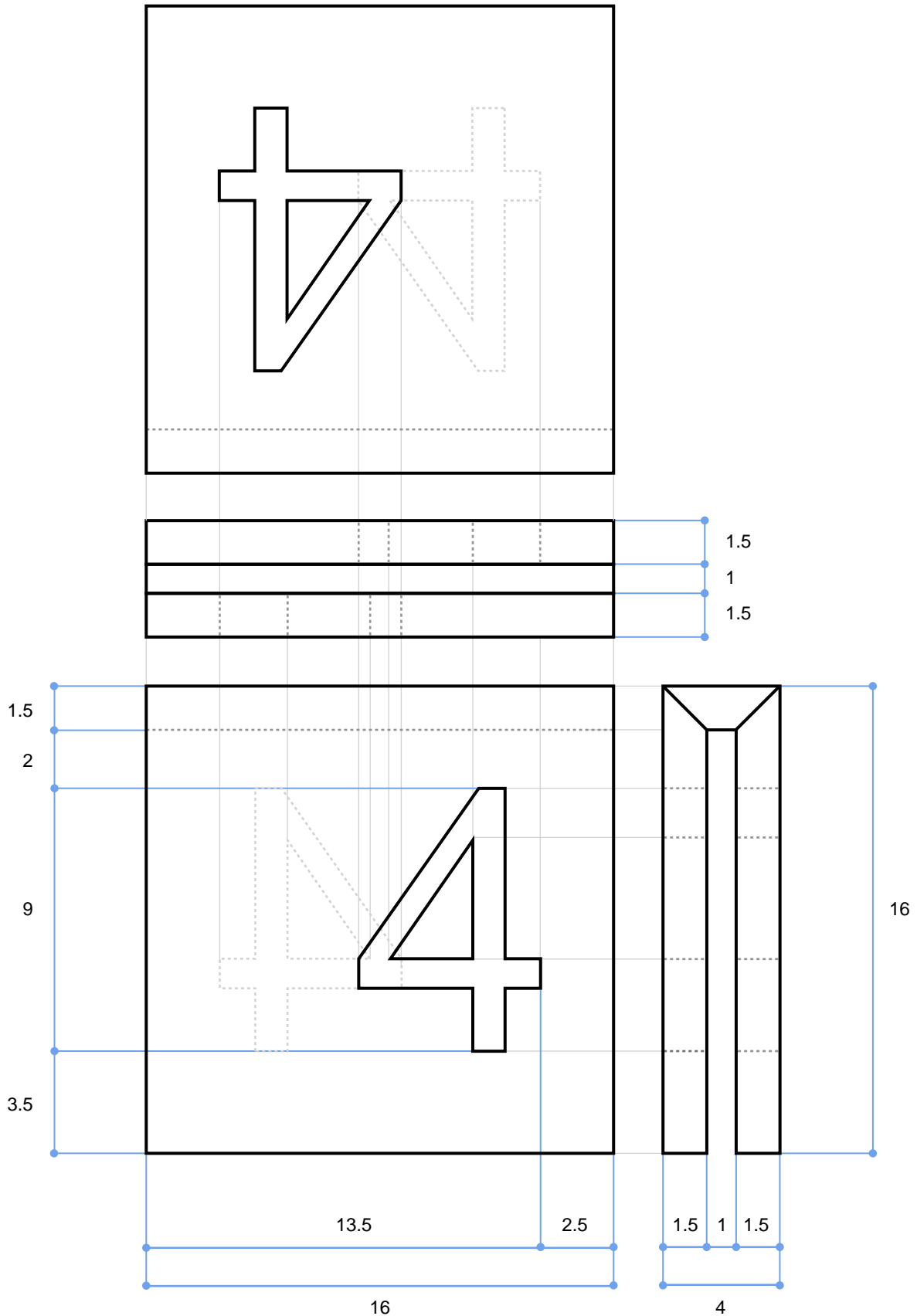

Indicação numérica

Divisória mesa de atendimento

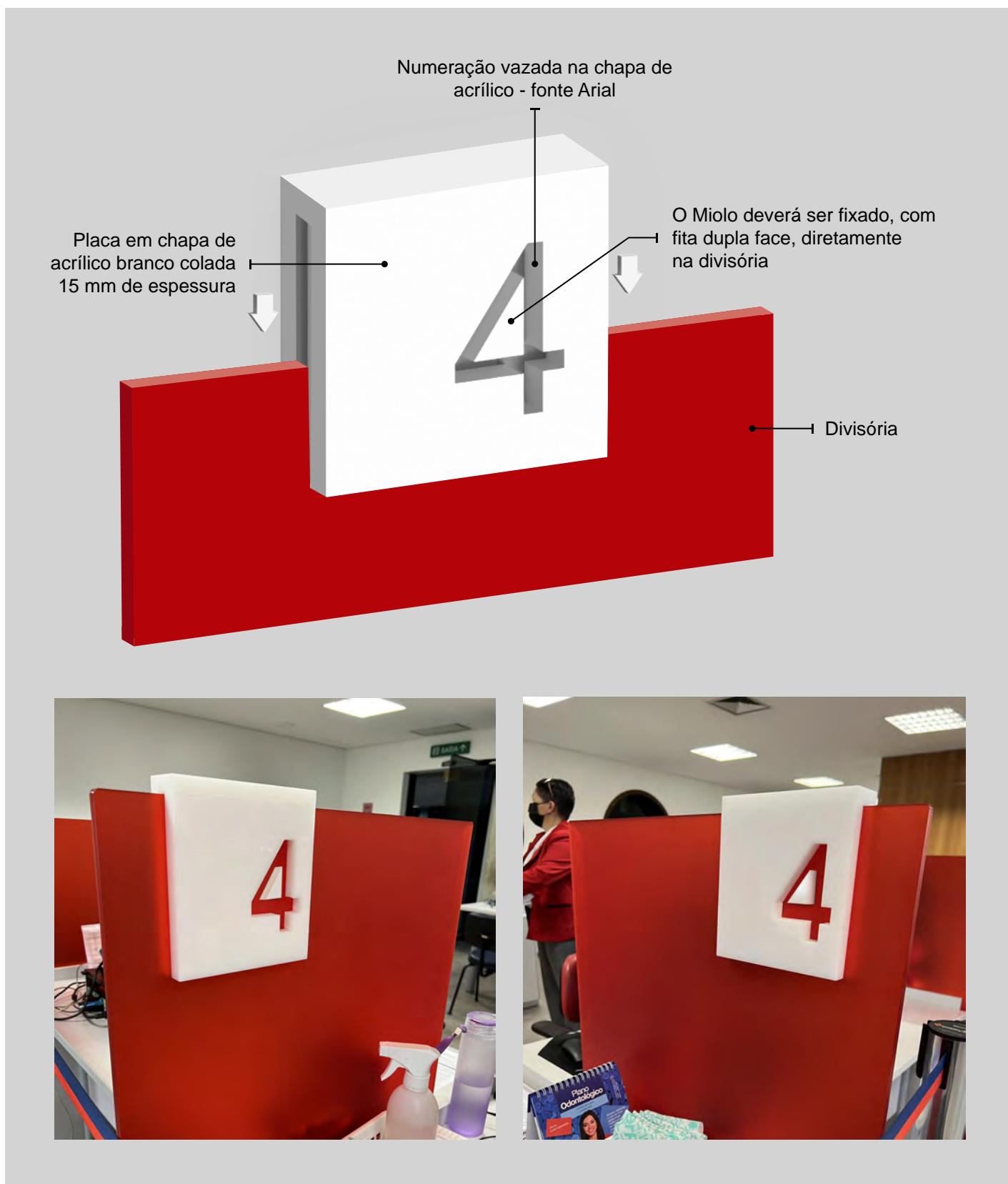



PIC – PLACA DE INDICAÇÃO DE COMPARTIMENTO

Fixação nas superfícies por meio de fita dupla-face

Escala 1:2

Unidades em milímetros



Gerente



Subgerente



Arquivo



PIC – PLACA DE INDICAÇÃO DE COMPARTIMENTO

Fixação nas superfícies por meio de fita dupla-face

Escala 1:2

Unidades em milímetros



Acesso restrito



Copa



Feminino



PIC – PLACA DE INDICAÇÃO DE COMPARTIMENTO

Fixação nas superfícies por meio de fita dupla-face

Escala 1:2

Unidades em milímetros





PSE – PLACA DE SINALIZAÇÃO DE SEGURANÇA

Fixação nas superfícies por meio de fita dupla-face

Escala 1:2

Unidades em milímetros

VISTA SUPERIOR

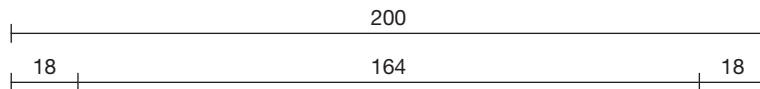

$\begin{matrix} \text{3} \\ \text{1,2} \end{matrix}$ $\begin{matrix} \text{4,2} \end{matrix}$

Pictograma fotoluminescente

Chapa de PVC de 1,2mm de espessura na cor Pantone 485C

Texto fotoluminescente.
Fonte Helvética Neue Lt Std
75 Bold, tamanho 49

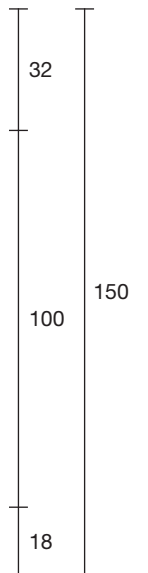

VISTA FRONTAL



PSE – PLACA DE SINALIZAÇÃO DE SEGURANÇA

Fixação nas superfícies por meio de fita dupla-face

Escala 1:2

Unidades em milímetros



CO₂

Extintor de Incêndio



PQS

Extintor de Incêndio



Hidrante



PRF – PLACA DE INDICAÇÃO DE ROTA DE FUGA

Fixação nas superfícies por meio de fita dupla-face

Escala 1:2

Unidades em milímetros

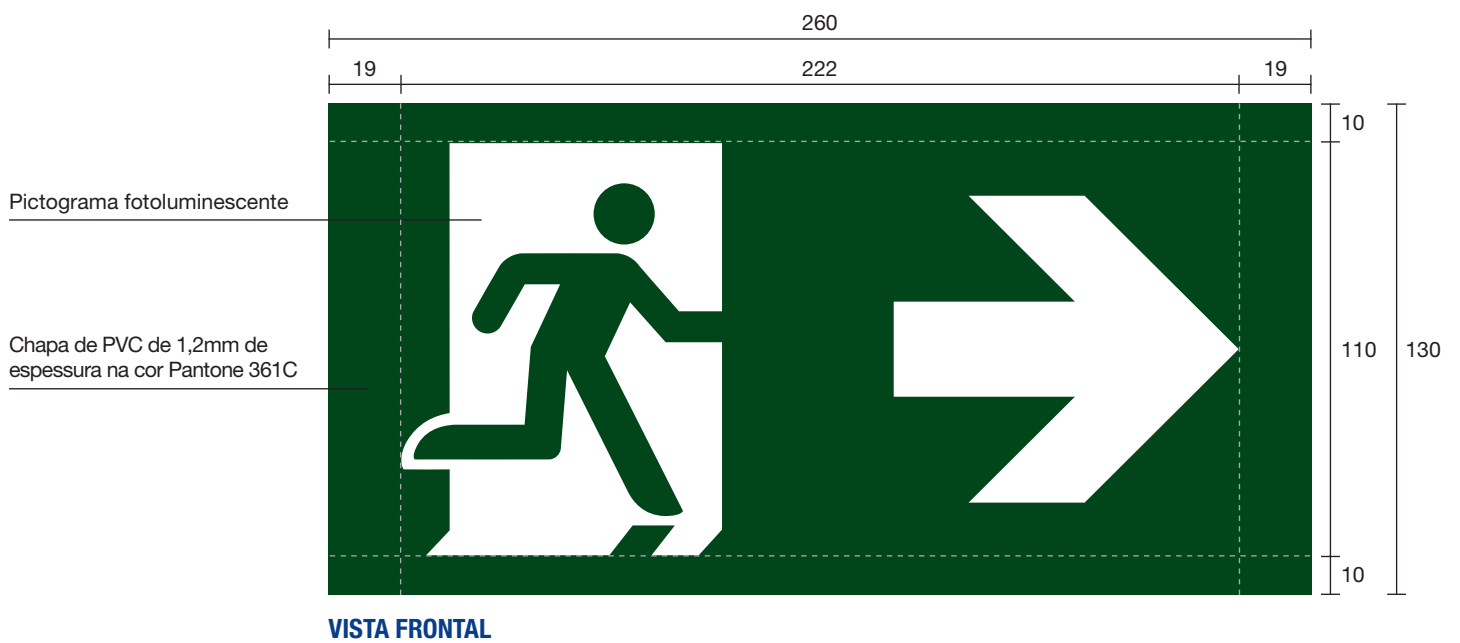



PRF – PLACA DE INDICAÇÃO DE ROTA DE FUGA

Fixação nas superfícies por meio de fita dupla-face

Escala 1:2

Unidades em milímetros

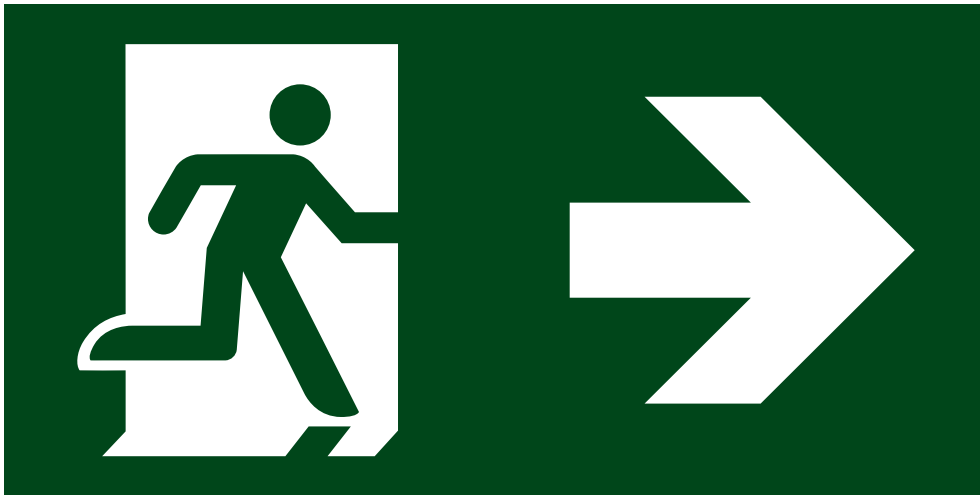



PAD – PLACA DE ADVERTÊNCIA

Fixação nas superfícies por meio de fita dupla-face

Escala 1:2

Unidades em milímetros

±³
±_{1,2} ±_{4,2}

VISTA SUPERIOR

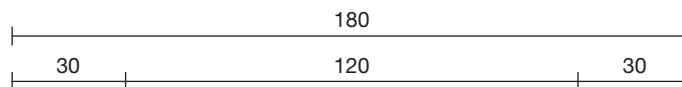

Chapa em PVC 1,2mm de espessura na cor branca

Pictograma em serigrafia sobre a chapa de PVC

Texto em serigrafica com tinta automotiva na cor branca. Fonte Helvética Neue Lt Std 75 Bold, tamanho 42

Faixa em serigrafia com tinta automotiva na cor preta 60%



VISTA FRONTAL

 PANTONE 485C

 PANTONE 419C



PAD – PLACA DE ADVERTÊNCIA

Fixação nas superfícies por meio de fita dupla-face

Escala 1:2

Unidades em milímetros





EA – ENVELOPE ACRÍLICO

Escala 1:1,6

Unidades em milímetros

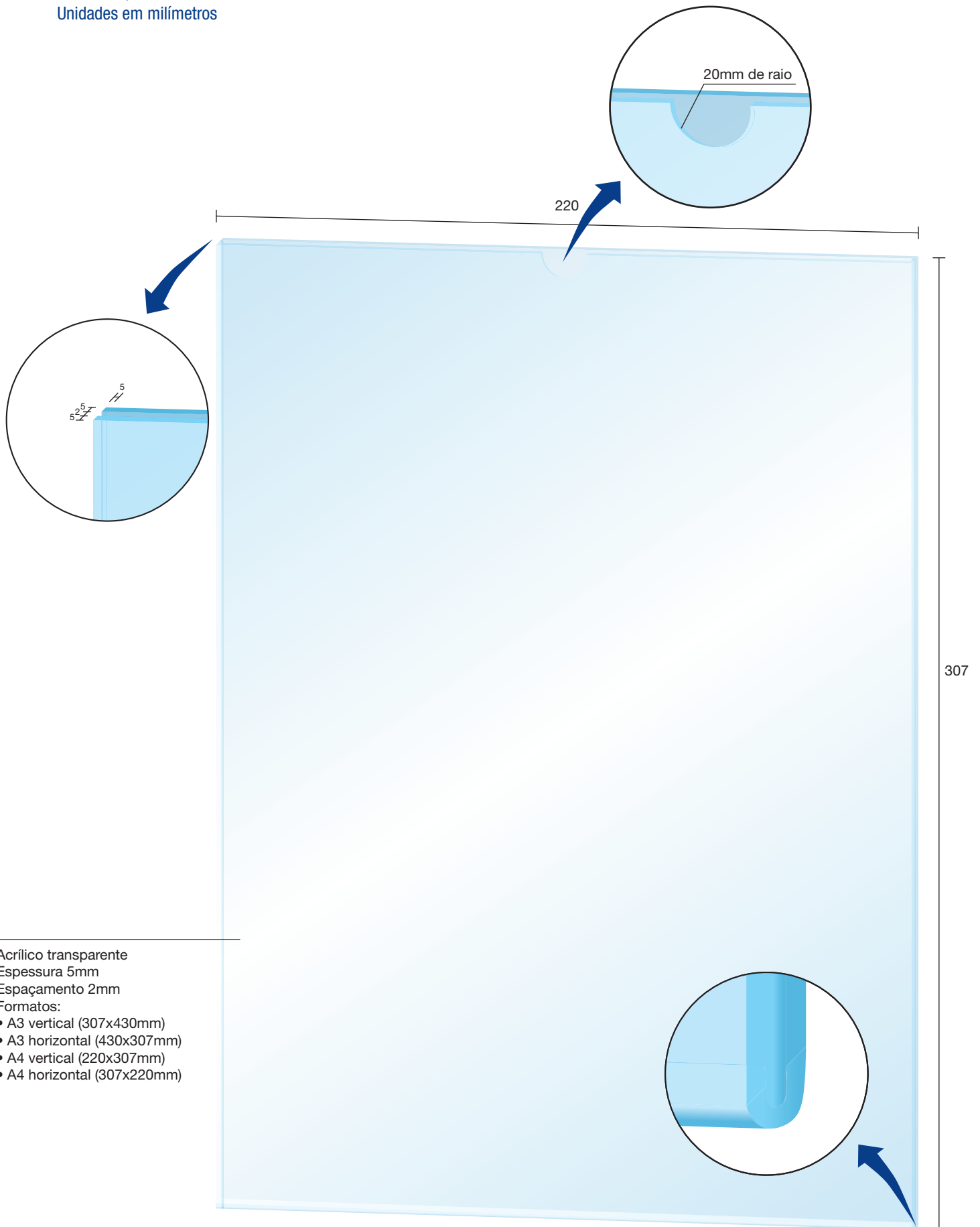

Acrílico transparente

Espessura 5mm

Espaçamento 2mm

Formatos:

- A3 vertical (307x430mm)
- A3 horizontal (430x307mm)
- A4 vertical (220x307mm)
- A4 horizontal (307x220mm)